

BOISKA

Partner kontaktowy:
Numer zlecenia:
Firma:
Numer klienta:

Data: 16.02.2016
Edytor: Marek Wylezyński

LUXIONA POLAND S.A.
BIURO HANDLOWE
MACIERZYSZ UL. SOCHACZEWSKA 110
05-850 OZARÓW MAZOWIECKI

Edytor Marek Wylezyński
Telefon 602 326 567
faks
e-Mail m.wylezynski@luxiona.com

Spis treści

BOISKA

Strona tytułowa projektu	1
Spis treści	2
Lista opraw	3

BOISKO DUŻE

Dane planowania	4
Oprawy (lista współrzędnych)	5
Przedstawienie nieprawidłowych kolorów	6

Powierzchnie zewnętrzne

Boisko do gry w piłkę nożną 1 Siatka obliczeniowa (PA)

Podsumowanie	7
Izolinie (E, prostopadle)	8

Boisko do gry w piłkę nożną 1 Siatka obliczeniowa (TA)

Podsumowanie	9
Izolinie (E, prostopadle)	10

BOISKO MAŁE

Dane planowania	11
Oprawy (lista współrzędnych)	12
Przedstawienie nieprawidłowych kolorów	13

Powierzchnie zewnętrzne

Siatkówka 1 Siatka obliczeniowa (PA)

Podsumowanie	14
Izolinie (E, prostopadle)	15

LUXIONA POLAND S.A.
BIURO HANDLOWE
MACIERZYSZ UL. SOCHACZEWSKA 110
05-850 OZARÓW MAZOWIECKI

Edytor Marek Wyleżyński
Telefon 602 326 567
faks
e-Mail m.wylezynski@luxiona.com

BOISKA / Lista opraw

8 Ilość Luxiona SPARTA 250W HI-T E40 ASY M IP65
GREY SPARTA
Numer artykułu: SPARTA 250W HI-T E40 ASY M
IP65 GREY
Strumień świetlny (Oprawa): 12718 lm
Strumień świetlny (Lampy): 21500 lm
Moc opraw: 290.0 W
Klasyfikacja oświetleń CIE: 100
Kod Flux CIE: 63 94 100 100 59
Wyposażenie: 1 x HI-T (Czynnik korekcyjny
1.000).

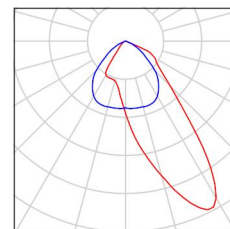

16 Ilość Luxiona SPARTA 400W HI-T E40 ASY M IP65
GREY SPARTA
Numer artykułu: SPARTA 400W HI-T E40 ASY M
IP65 GREY
Strumień świetlny (Oprawa): 20704 lm
Strumień świetlny (Lampy): 35000 lm
Moc opraw: 450.0 W
Klasyfikacja oświetleń CIE: 100
Kod Flux CIE: 63 94 100 100 59
Wyposażenie: 1 x HI-T (Czynnik korekcyjny
1.000).

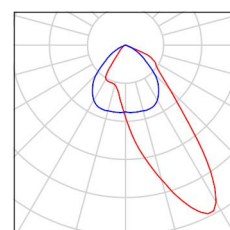

LUXIONA POLAND S.A.
 BIURO HANDLOWE
 MACIERZYSZ UL. SOCHACZEWSKA 110
 05-850 OZARÓW MAZOWIECKI

Edytor Marek Wyleżyński
 Telefon 602 326 567
 faks
 e-Mail m.wylezynski@luxiona.com

BOISKO DUŻE / Dane planowania



Współczynnik konserwacji: 0.77, ULR (Upward Light Ratio): 4.0%

Skala 1:478

Wykaz opraw

Nr.	Ilość	Etykieta (Czynnik korekcyjny)	Φ (Oprawa) [lm]	Φ (Lampy) [lm]	P [W]
1	16	Luxiona SPARTA 400W HI-T E40 ASY M IP65 GREY SPARTA (1.000)	20704	35000	450.0
			W sumie: 331264	W sumie: 560000	7200.0

LUXIONA POLAND S.A.
BIURO HANDLOWE
MACIERZYSZ UL. SOCHACZEWSKA 110
05-850 OZARÓW MAZOWIECKI

Edytor Marek Wyleżyński
Telefon 602 326 567
faks
e-Mail m.wylezynski@luxiona.com

BOISKO DUŻE / Oprawy (lista współrzędnych)

Luxiona SPARTA 400W HI-T E40 ASY M IP65 GREY SPARTA

20704 lm, 450.0 W, 1 x 1 x HI-T (Czynnik korekcyjny 1.000).

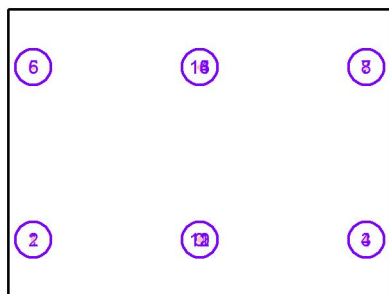

Nr.	Pozycja [m]			Rotacja [°]		
	X	Y	Z	X	Y	Z
1	-29.000	-15.000	9.000	0.0	-35.0	45.0
2	-29.000	-15.000	9.000	0.0	-35.0	45.0
3	29.000	-15.000	9.000	0.0	-35.0	135.0
4	29.000	-15.000	9.000	0.0	-35.0	135.0
5	-29.000	15.000	9.000	0.0	-35.0	-45.0
6	-29.000	15.000	9.000	0.0	-35.0	-45.0
7	29.000	15.000	9.000	0.0	-35.0	-135.0
8	29.000	15.000	9.000	0.0	-35.0	-135.0
9	0.000	-15.000	9.000	0.0	-35.0	135.0
10	0.000	-15.000	9.000	0.0	-35.0	135.0
11	0.000	-15.000	9.000	0.0	-35.0	45.0
12	0.000	-15.000	9.000	0.0	-35.0	45.0
13	0.000	15.000	9.000	0.0	-35.0	-135.0
14	0.000	15.000	9.000	0.0	-35.0	-135.0
15	0.000	15.000	9.000	0.0	-35.0	-45.0
16	0.000	15.000	9.000	0.0	-35.0	-45.0

LUXIONA POLAND S.A.
BIURO HANDLOWE
MACIERZYSZ UL. SOCHACZEWSKA 110
05-850 OZARÓW MAZOWIECKI

Edytor Marek Wyleżyński
Telefon 602 326 567
faks
e-Mail m.wylezynski@luxiona.com

BOISKO DUŻE / Przedstawienie nieprawidłowych kolorów

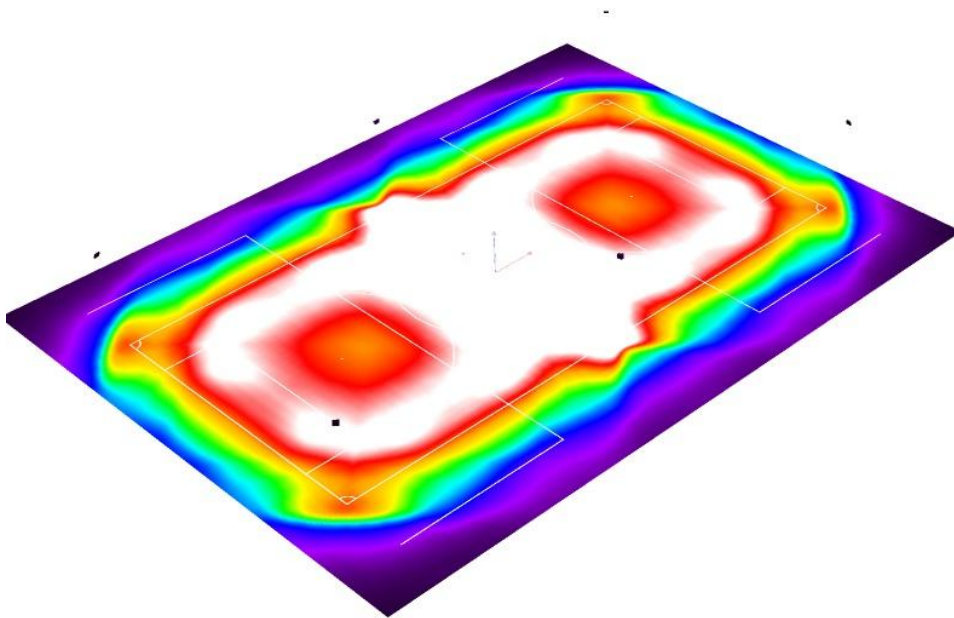

0 12.50 25 37.50 50 62.50 75 87.50 100

lx

LUXIONA POLAND S.A.
BIURO HANDLOWE
MACIERZYSZ UL. SOCHACZEWSKA 110
05-850 OZARÓW MAZOWIECKI

Edytor Marek Wyleżyński
Telefon 602 326 567
faks
e-Mail m.wylezynski@luxiona.com

BOISKO DUŻE / Boisko do gry w piłkę nożną 1 Siatka obliczeniowa (PA) / Podsumowanie

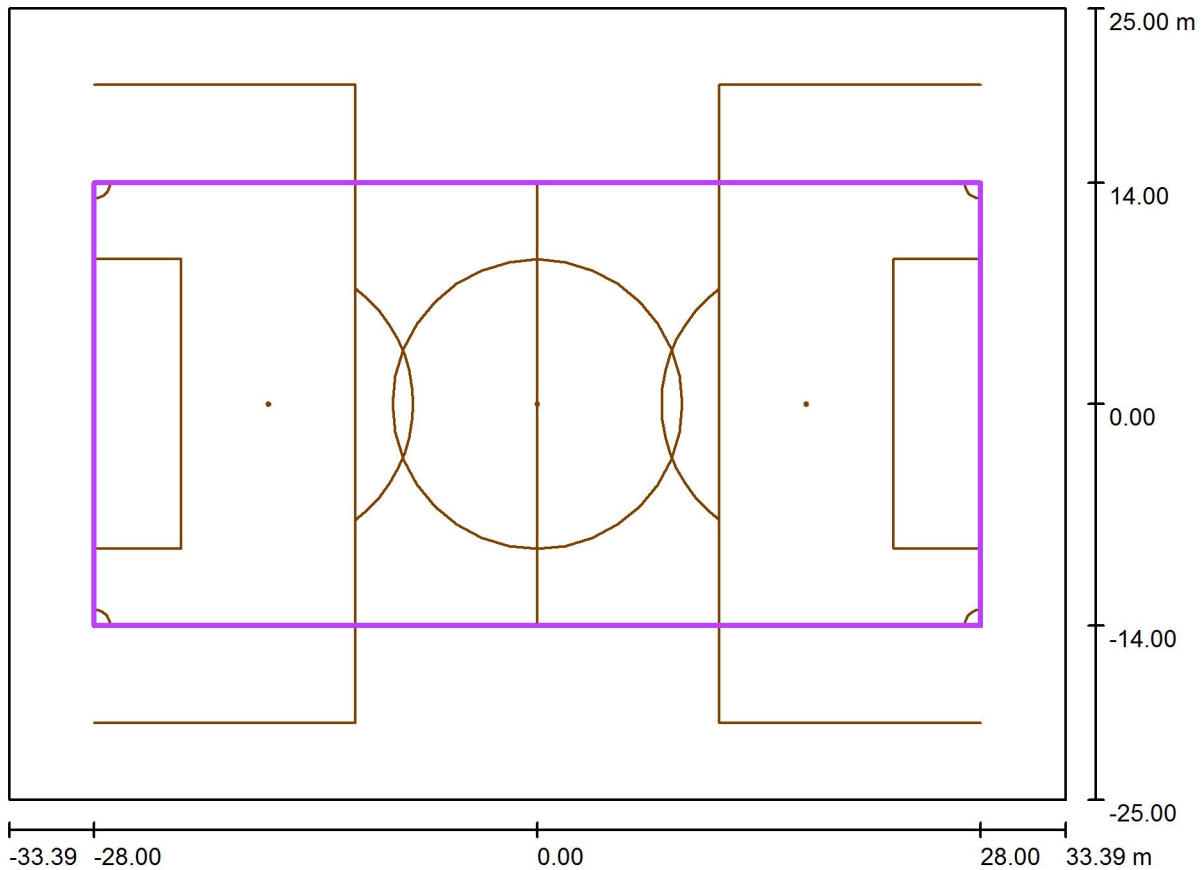

Skala 1 : 478

Pozycja: (0.000 m, 0.000 m, 0.000 m)

Rozmiar: (56.000 m, 28.000 m)

Rotacja: (0.0°, 0.0°, 0.0°)

Typ: Normalna, Siatka: 17 x 9 Punkty

Należy do następujących obiektów sportowych: Boisko do gry w piłkę nożną 1

Zestawienie wyników

Nr.	Typ	E_m [lx]	E_{min} [lx]	E_{max} [lx]	E_{min} / E_m	E_{min} / E_{max}	$E_{h\ m} / E_m$	W [m]	Kamera
1	pionowa	101	77	148	0.77	0.52	/	0.000	/

$E_{h\ m} / E_m$ = Stosunek między średnim poziomym i pionowym natężeniem oświetlenia, W = Wysokość pomiaru

LUXIONA POLAND S.A.
BIURO HANDLOWE
MACIERZYSZ UL. SOCHACZEWSKA 110
05-850 OZARÓW MAZOWIECKI

Edytor Marek Wyleżyński
Telefon 602 326 567
faks
e-Mail m.wylezynski@luxiona.com

BOISKO DUŻE / Boisko do gry w piłkę nożną 1 Siatka obliczeniowa (PA) / Izolinie (E, prostopadle)

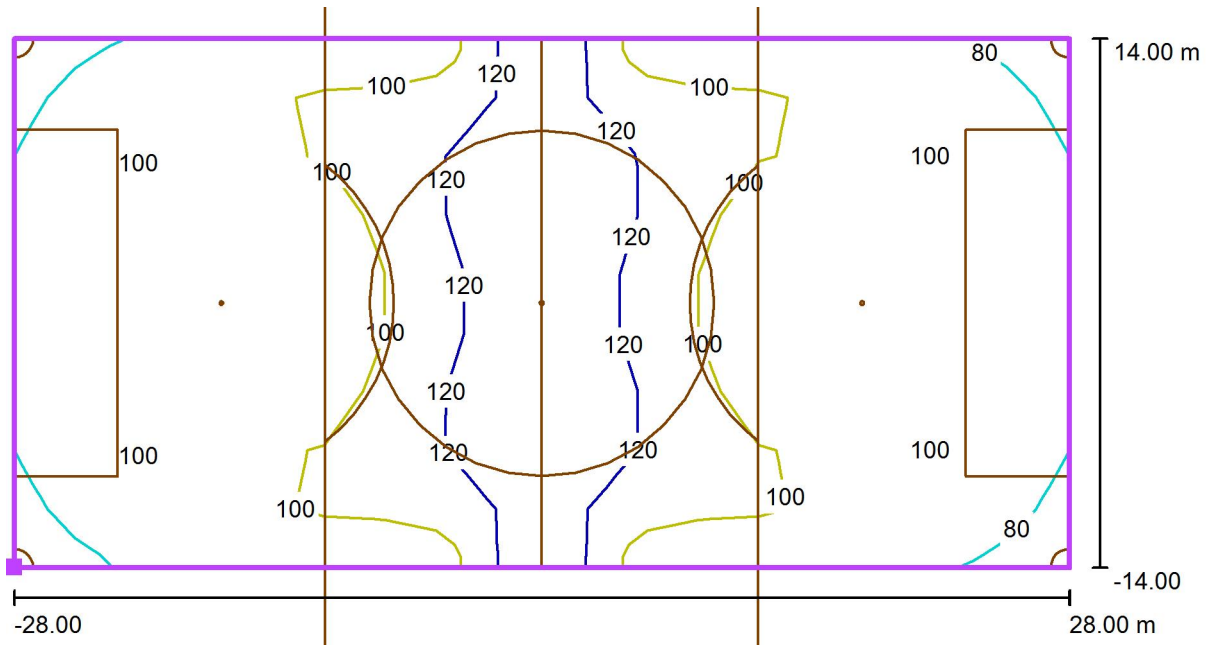

Wartości Lux, Skala 1 : 401

Położenie powierzchni w scenie zewnętrznej:
Zaznaczony punkt: (-28.000 m, -14.000 m, 0.000 m)

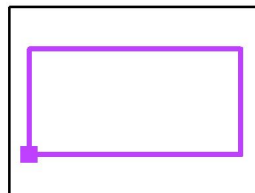

Siatka: 17 x 9 Punkty

E_m [lx]
101

E_{min} [lx]
77

E_{max} [lx]
148

E_{min} / E_m
0.77

E_{min} / E_{max}
0.52

LUXIONA POLAND S.A.
 BIURO HANDLOWE
 MACIERZYSZ UL. SOCHACZEWSKA 110
 05-850 OZARÓW MAZOWIECKI

Edytor Marek Wyleżyński
 Telefon 602 326 567
 faks
 e-Mail m.wylezynski@luxiona.com

BOISKO DUŻE / Boisko do gry w piłkę nożną 1 Siatka obliczeniowa (TA) / Podsumowanie

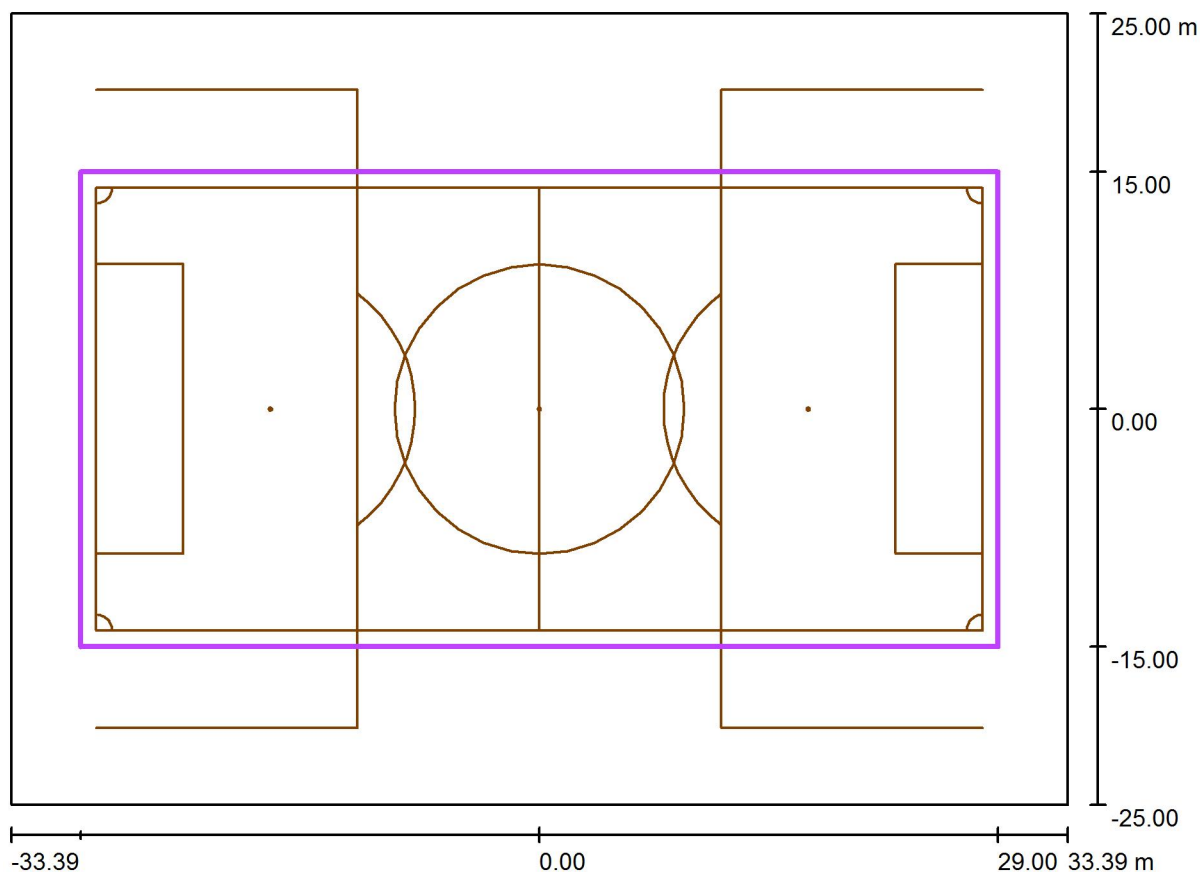

Skala 1 : 478

Pozycja: (0.000 m, 0.000 m, 0.000 m)
 Rozmiar: (58.000 m, 30.000 m)
 Rotacja: (0.0°, 0.0°, 0.0°)
 Typ: Normalna, Siatka: 17 x 9 Punkty
 Należy do następujących obiektów sportowych: Boisko do gry w piłkę nożną 1

Zestawienie wyników

Nr.	Typ	E_m [lx]	E_{min} [lx]	E_{max} [lx]	E_{min} / E_m	E_{min} / E_{max}	$E_{h\ m} / E_m$	W [m]	Kamera
1	pionowa	99	74	154	0.75	0.48	/	0.000	/

$E_{h\ m} / E_m$ = Stosunek między średnim poziomym i pionowym natężeniem oświetlenia, W = Wysokość pomiaru

LUXIONA POLAND S.A.
BIURO HANDLOWE
MACIERZYSZ UL. SOCHACZEWSKA 110
05-850 OZARÓW MAZOWIECKI

Edytor Marek Wyleżyński
Telefon 602 326 567
faks
e-Mail m.wylezynski@luxiona.com

BOISKO DUŻE / Boisko do gry w piłkę nożną 1 Siatka obliczeniowa (TA) / Izolinie (E, prostopadle)

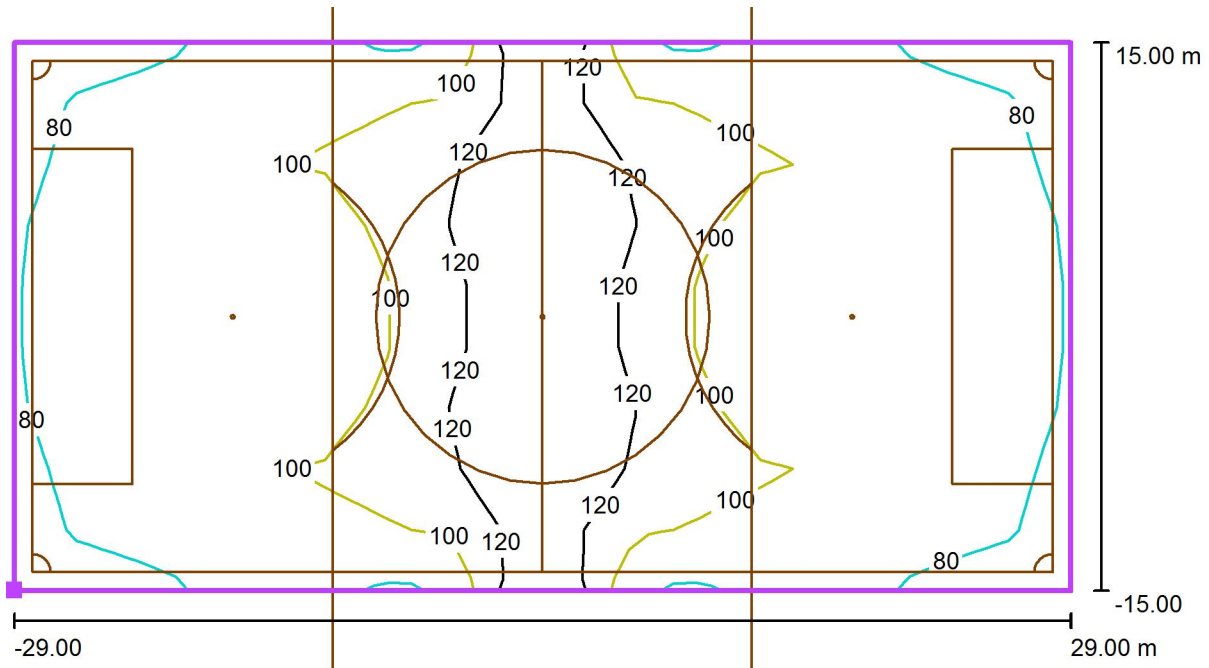

Wartości Lux, Skala 1 : 415

Położenie powierzchni w scenie zewnętrznej:
Zaznaczony punkt: (-29.000 m, -15.000 m, 0.000 m)

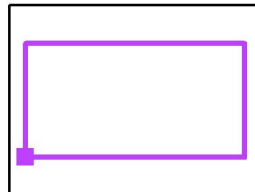

Siatka: 17 x 9 Punkty

E_m [lx]
99

E_{min} [lx]
74

E_{max} [lx]
154

E_{min} / E_m
0.75

E_{min} / E_{max}
0.48

LUXIONA POLAND S.A.
 BIURO HANDLOWE
 MACIERZYSZ UL. SOCHACZEWSKA 110
 05-850 OZARÓW MAZOWIECKI

Edytor Marek Wyleżyński
 Telefon 602 326 567
 faks
 e-Mail m.wylezynski@luxiona.com

BOISKO MAŁE / Dane planowania



Współczynnik konserwacji: 0.77, ULR (Upward Light Ratio): 4.0%

Skala 1:478

Wykaz opraw

Nr.	Ilość	Etykieta (Czynnik korekcyjny)	Φ (Oprawa) [lm]	Φ (Lampy) [lm]	P [W]
1	8	Luxiona SPARTA 250W HI-T E40 ASY M IP65 GREY SPARTA (1.000)	12718	21500	290.0
			W sumie: 101745	W sumie: 172000	2320.0

LUXIONA POLAND S.A.
BIURO HANDLOWE
MACIERZYSZ UL. SOCHACZEWSKA 110
05-850 OZARÓW MAZOWIECKI

Edytor Marek Wyleżyński
Telefon 602 326 567
faks
e-Mail m.wylezynski@luxiona.com

BOISKO MAŁE / Oprawy (lista współrzędnych)

Luxiona SPARTA 250W HI-T E40 ASY M IP65 GREY SPARTA

12718 lm, 290.0 W, 1 x 1 x HI-T (Czynnik korekcyjny 1.000).

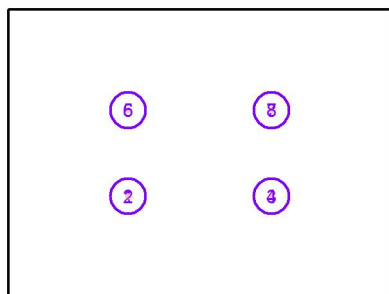

Nr.	Pozycja [m]			Rotacja [°]		
	X	Y	Z	X	Y	Z
1	-12.500	-7.500	9.000	0.0	-35.0	45.0
2	-12.500	-7.500	9.000	0.0	-35.0	45.0
3	12.500	-7.500	9.000	0.0	-35.0	135.0
4	12.500	-7.500	9.000	0.0	-35.0	135.0
5	-12.500	7.500	9.000	0.0	-35.0	-45.0
6	-12.500	7.500	9.000	0.0	-35.0	-45.0
7	12.500	7.500	9.000	0.0	-35.0	-135.0
8	12.500	7.500	9.000	0.0	-35.0	-135.0

LUXIONA POLAND S.A.
BIURO HANDLOWE
MACIERZYSZ UL. SOCHACZEWSKA 110
05-850 OZARÓW MAZOWIECKI

Edytor Marek Wyleżyński
Telefon 602 326 567
faks
e-Mail m.wylezynski@luxiona.com

BOISKO MAŁE / Przedstawienie nieprawidłowych kolorów

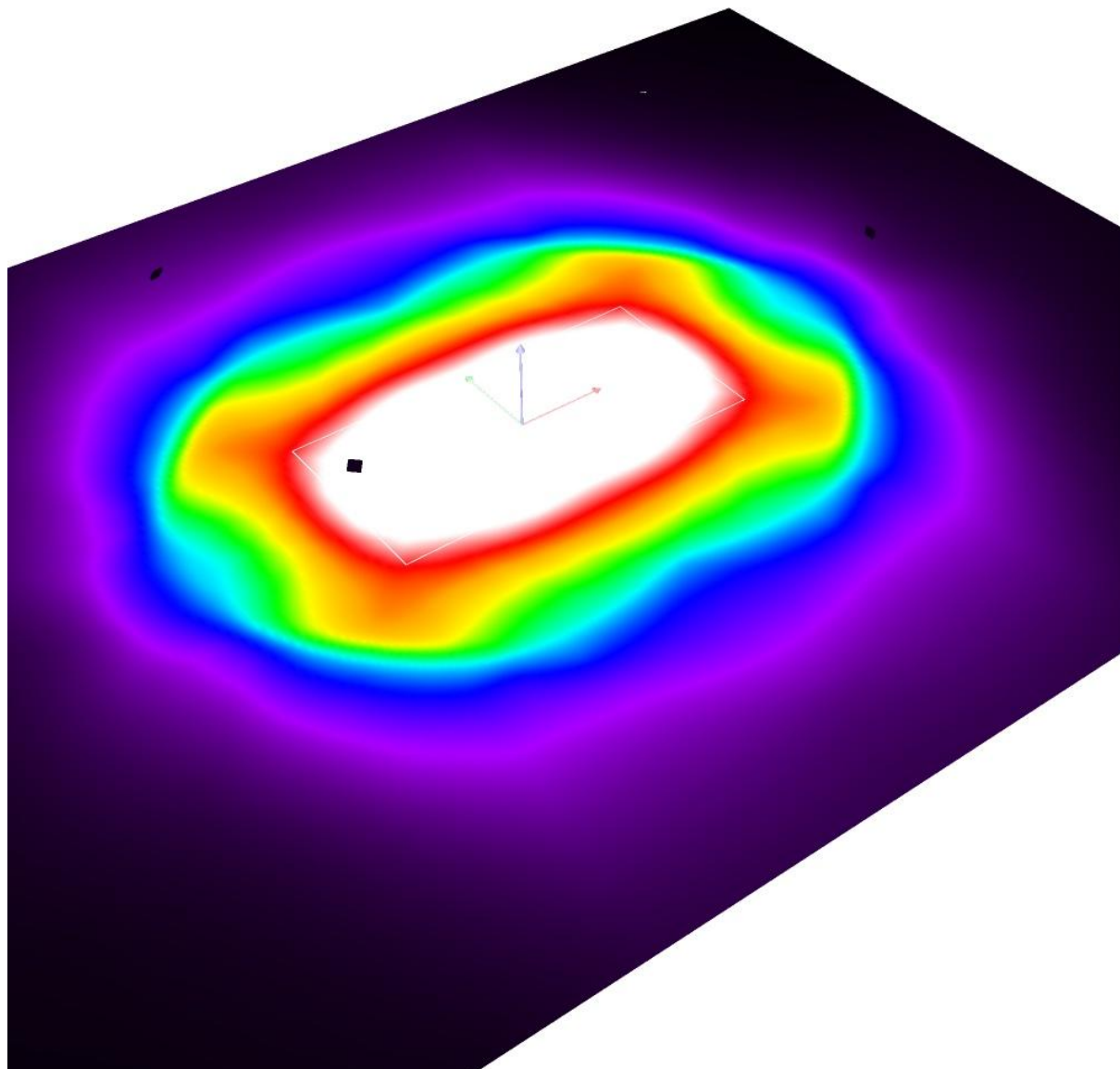

0 12.50 25 37.50 50 62.50 75 87.50 100

lx

LUXIONA POLAND S.A.
BIURO HANDLOWE
MACIERZYSZ UL. SOCHACZEWSKA 110
05-850 OZARÓW MAZOWIECKI

Edytor Marek Wyleżyński
Telefon 602 326 567
faks
e-Mail m.wylezynski@luxiona.com

BOISKO MAŁE / Siatkówka 1 Siatka obliczeniowa (PA) / Podsumowanie

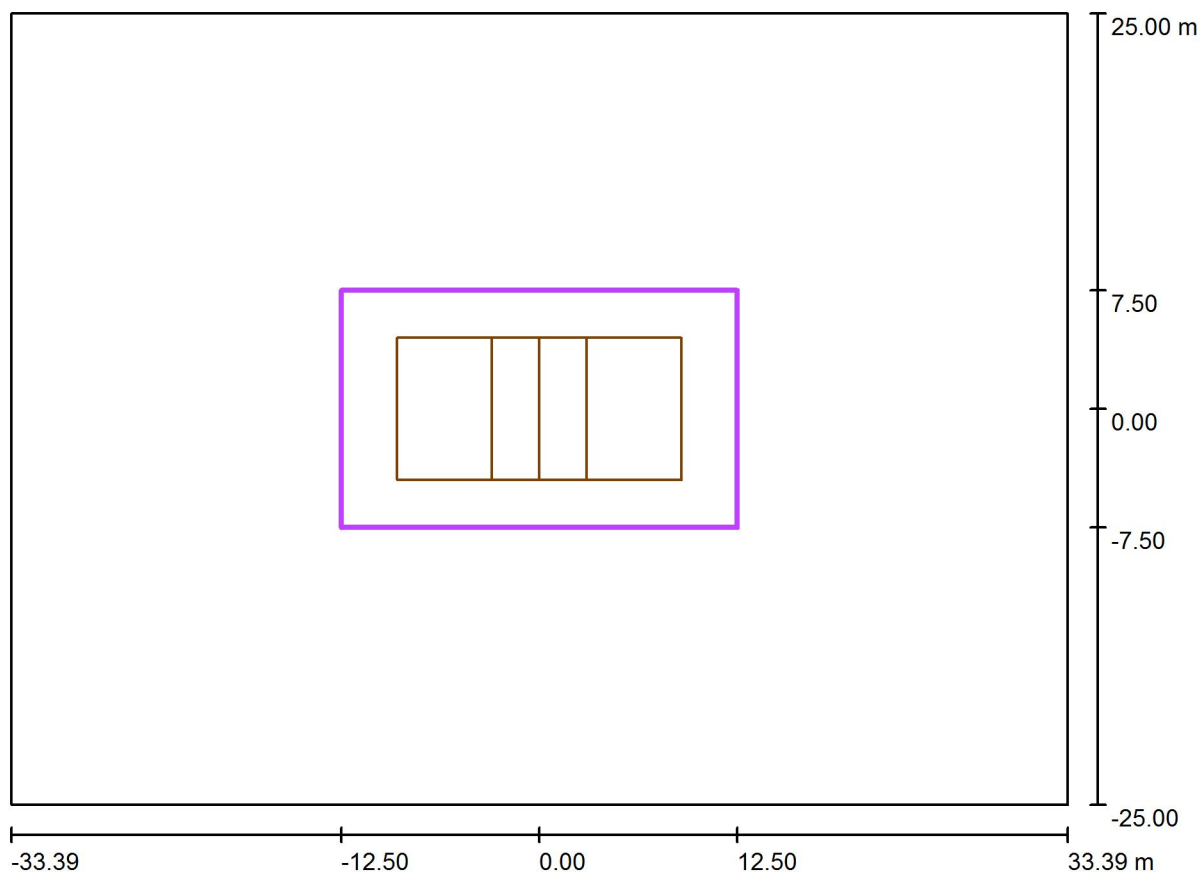

Skala 1 : 478

Pozycja: (0.000 m, 0.000 m, 0.000 m)
Rozmiar: (25.000 m, 15.000 m)
Rotacja: (0.0°, 0.0°, 0.0°)
Typ: Normalna, Siatka: 13 x 7 Punkty
Należy do następujących obiektów sportowych: Siatkówka 1

Zestawienie wyników

Nr.	Typ	E_m [lx]	E_{min} [lx]	E_{max} [lx]	E_{min} / E_m	E_{min} / E_{max}	$E_{h\ m} / E_m$	W [m]	Kamera
1	pionowa	96	74	121	0.77	0.61	/	0.000	/

$E_{h\ m} / E_m$ = Stosunek między średnim poziomym i pionowym natężeniem oświetlenia, W = Wysokość pomiaru

LUXIONA POLAND S.A.
 BIURO HANDLOWE
 MACIERZYSZ UL. SOCHACZEWSKA 110
 05-850 OZARÓW MAZOWIECKI

Edytor Marek Wyleżyński
 Telefon 602 326 567
 faks
 e-Mail m.wylezynski@luxiona.com

BOISKO MAŁE / Siatkówka 1 Siatka obliczeniowa (PA) / Izolinie (E, prostopadle)

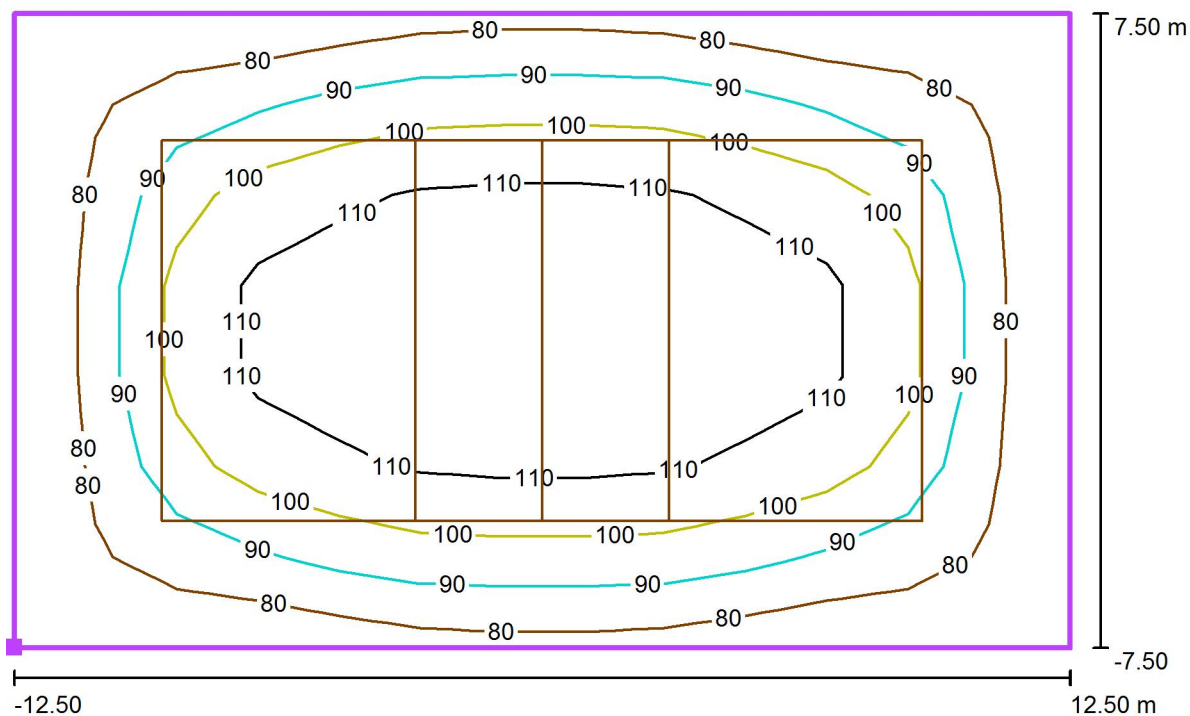

Wartości Lux, Skala 1 : 179

Położenie powierzchni w scenie zewnętrznej:
 Zaznaczony punkt: (-12.500 m, -7.500 m, 0.000 m)

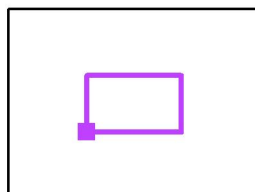

Siatka: 13 x 7 Punkty

E_m [lx]
96

E_{min} [lx]
74

E_{max} [lx]
121

E_{min} / E_m
0.77

E_{min} / E_{max}
0.61